

# 成 績 一 覧

大会名 平成30年度 山口県体育大会 柔道競技 高等学校の部

日 時 団 体 戦 平成30年9月21日(金)  
個 人 戦 平成30年9月22日(土)

会 場 宇部市武道館

## 団体戦(男子)

成 績	優 勝	準 優 勝	3 位	3 位
校 名	高川学園	早 鞆	萩	高 水

## 団体戦(女子)

成 績	優 勝	準 優 勝	3 位	4 位
校 名	西 京	高川学園	田布施農工	宇部商業

## 個人戦(男子1年)

60kg級	順位	1	2	3	3
	氏名	原田 太陽	久保 翼	濱本裕太郎	能見 遥人
	校名	高水	高水	豊浦	南陽工業
66kg級	順位	1	2	3	3
	氏名	薬丸 武則	山本 佳祐	高藤 希	石丸 悠悟
	校名	萩	高水	小野田工業	南陽工業
73kg級	順位	1	2	3	3
	氏名	藤本 将斗	藤本 柚	池田 隼大	川口 慶大
	校名	高川学園	高水	萩	高川学園
81kg級	順位	1	2	3	3
	氏名	金子 圭介	檜垣 蓮也	檀上 翔	
	校名	高川学園	防府商工	萩	
90kg級	順位	1	2	3	3
	氏名	藤島諒太郎	中家 晴輝	清木龍太郎	山中 優輔
	校名	高川学園	萩	田布施農工	山口県桜ヶ丘
100kg級	順位	1	2	3	3
	氏名	板井 琉成	福家 知真	玉川 友也	
	校名	高川学園	萩	南陽工業	
無差別級	順位	1	2	3	3
	氏名	岩崎 竜也	井原 拓海	矢野 恵多	和田 龍馬
	校名	高川学園	萩	岩国工業	高川学園

## 個人戦(男子2年)

60kg級	順位	1	2	3	3
	氏名	角屋 太一	能見 陸人	柳井 優輝	高野莞太郎
	校名	萩	南陽工業	南陽工業	防府商工
66kg級	順位	1	2	3	3
	氏名	薦田 遥輝	藤井 聖翔	森脇 蓮	高山 恵吾
	校名	高川学園	萩	下関工科	早 鞆
73kg級	順位	1	2	3	3
	氏名	末次 駿風	原田 大成	福永 輝人	藤中 琉陽
	校名	徳 山	萩	田布施農工	高 水
81kg級	順位	1	2	3	3
	氏名	中山 優弥	先村 龍我	西庄 慶人	廣田 光佑
	校名	高川学園	早 鞆	高 水	萩
90kg級	順位	1	2	3	3
	氏名	岡田 颯太	熊本 大樹	花田 雄俊	
	校名	早 鞆	高 水	宇 部	
100kg級	順位	1	2	3	3
	氏名	宗田 和志	藤原 裕大		
	校名	早 鞆	高 水		
無差別級	順位	1	2	3	3
	氏名	中村 真極	菅本 直志	下園隆一郎	関谷 竜生
	校名	高川学園	高川学園	小野田工業	早 鞆

## 個人戦(男子3年)

60kg級	順位	1	2	3	3
	氏名	山田 皓登	武田 卓巳		
	校名	下関工科	小野田工業		
66kg級	順位	1	2	3	3
	氏名	杉村杏太郎	谷片 颯志		
	校名	田布施農工	小野田工業		
73kg級	順位	1	2	3	3
	氏名	岸田 直樹			
	校名	山口県桜ヶ丘			
81kg級	順位	1	2	3	3
	氏名	綿野 和也	北村 光	藤本 康隆	
	校名	高水	田布施農工	田布施農工	
90kg級	順位	1	2	3	3
	氏名	石山 泰杜	綿野 拓也		
	校名	小野田工業	田布施農工		
100kg級	順位	1	2	3	3
	氏名	米川龍之介	高木 大樹		
	校名	高水	宇部中央		
無差別級	順位	1	2	3	3
	氏名	佐藤 佳己	立石 雷己		
	校名	高水	早 鞆		

女子個人戦

48kg級	順位	1	2	3	3
	氏名	堀澤 真夜	田中 湖悠	戀河内聖渚	林 穂乃華
	校名	田布施農工	豊 浦	宇部商業	下関工科
52kg級	順位	1	2	3	3
	氏名	日高 実理	中西 稀保	池 優香	秋枝 妃奈
	校名	宇部商業	田布施農工	宇部商業	宇部商業
57kg級	順位	1	2	3	3
	氏名	青木まどか	田口 楓香	坊野 天美	
	校名	高川学園	田布施農工	聖 光	
63kg級	順位	1	2	3	3
	氏名	和田あおい	長澤 結子	伊藤 美声	
	校名	西 京	高川学園	防府商工	
70kg級	順位	1	2	3	3
	氏名	岩本 萌愛	西本 朱花		
	校名	高川学園	田布施農工		
78kg級	順位	1	2	3	3
	氏名	岡村 美紅	池鯉鮒優花		
	校名	高川学園	西 京		
78kg超級	順位	1	2	3	3
	氏名				
	校名				

# 平成30年度 山口県体育大会 柔道競技 高等学校の部

## 男子団体試合

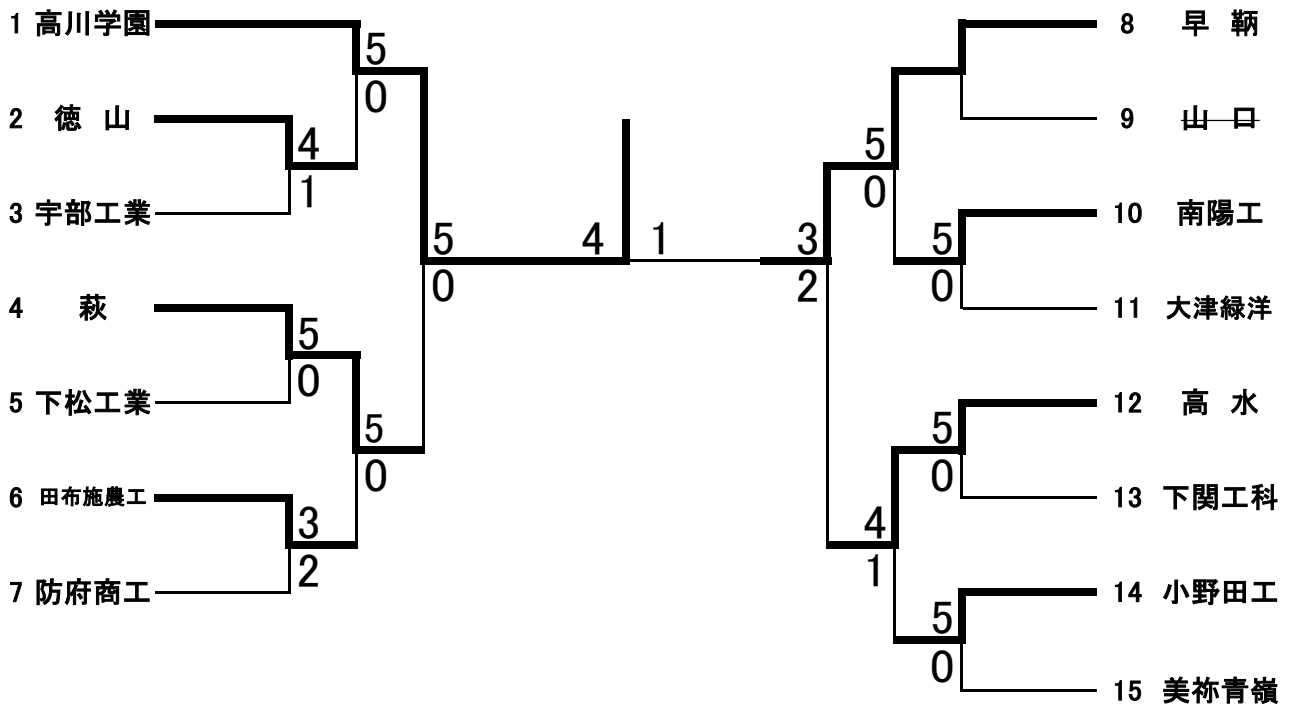

## 女子団体試合

	西京	田布施農工	宇部商	高川学園	勝	敗	分	順位
1	西京	○ 3	○ 3	○ 2	3	0	0	1
2	田布施農工	△ 0	△ 1	△ 0	1	2	0	3
3	宇部商	△ 0	△ 0	△ 0	0	3	0	4
4	高川学園	△ 1	○ 3	○ 3	2	1	0	2

1年男子 60 kg級

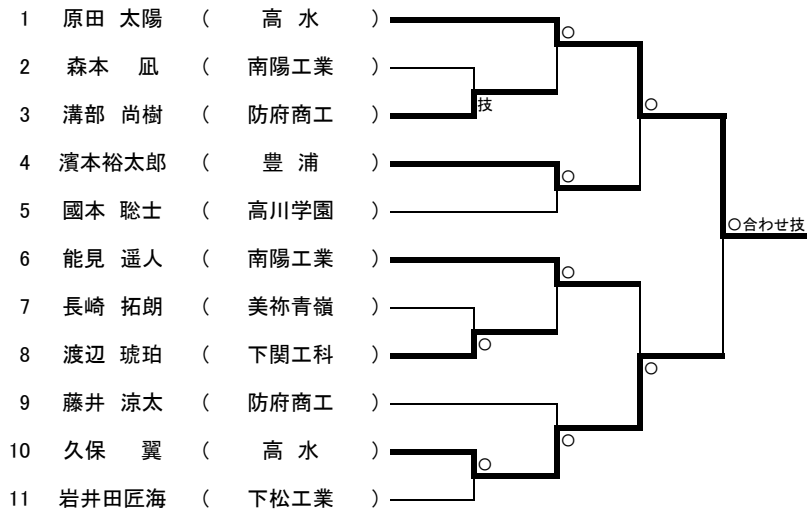

1年男子 66 kg級

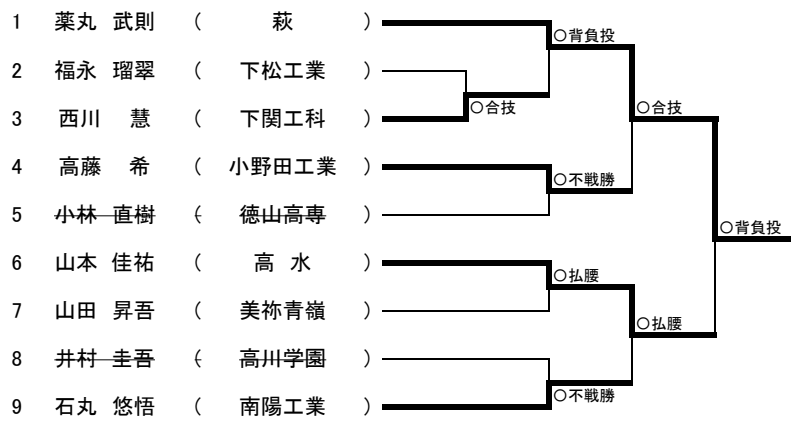

1年男子 73 kg級

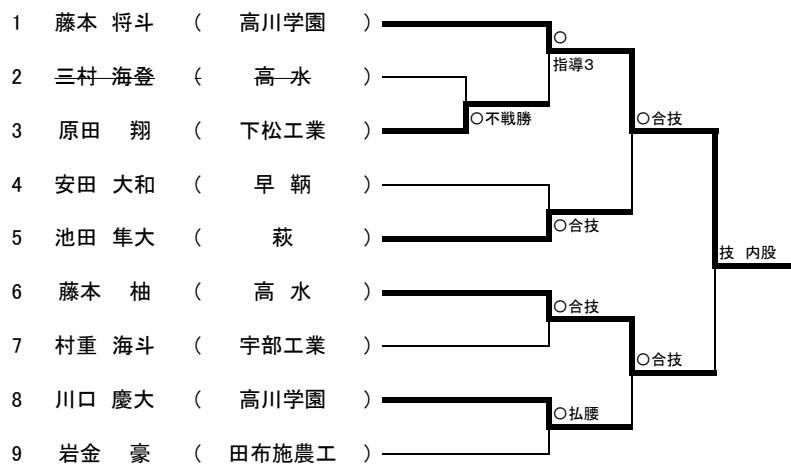

### 1年男子 81 kg級

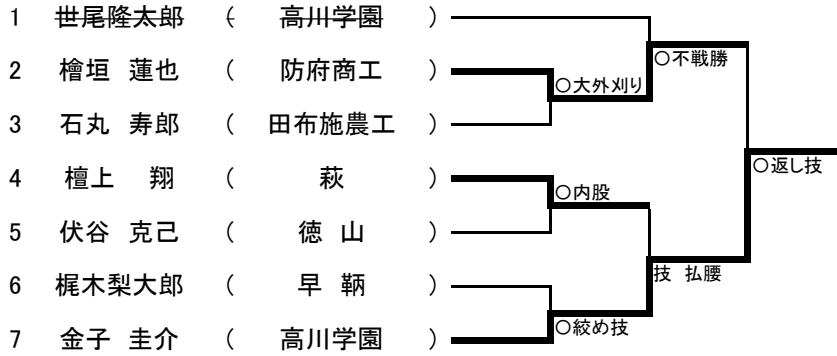

### 1年男子 90 kg級

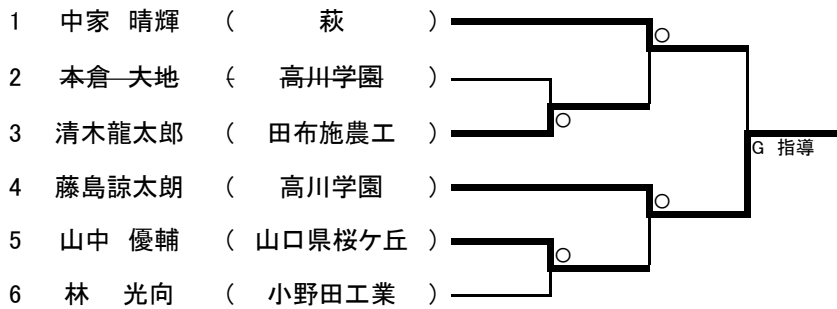

### 1年男子 100 kg級

	板井 琉成	佐藤 銀河	玉川 友也	福家 知真	勝	負	分	順位
1 板井 琉成 (高川学園)	△	○ 合技	○ 合技	○ 腰車	3	0	0	1
2 佐藤 銀河 (大津緑洋)	△	△	△	△	0	3	0	4
3 玉川 友也 (南陽工業)	△	○ 合技	△	△	1	2	0	3
4 福家 知真 (萩)	△	○ 合技	○ 合技	△	2	1	0	2

### 1年男子 無差別級

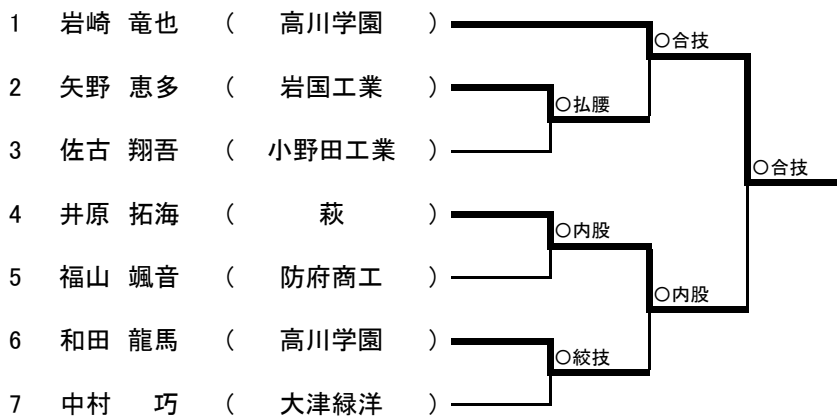



2年男子 60 kg級

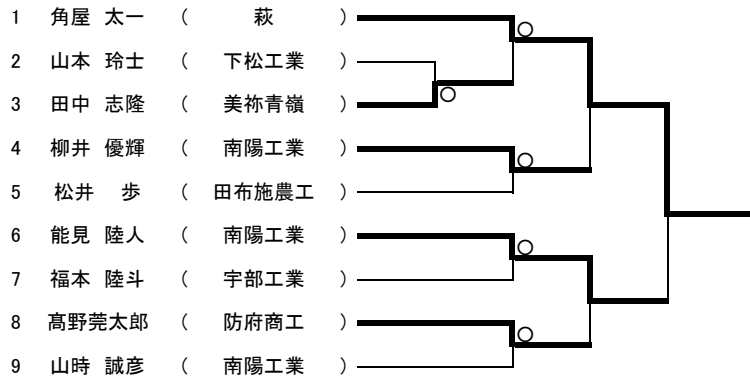

2年男子 66 kg級



2年男子 73 kg級



**2年男子 81 kg級**

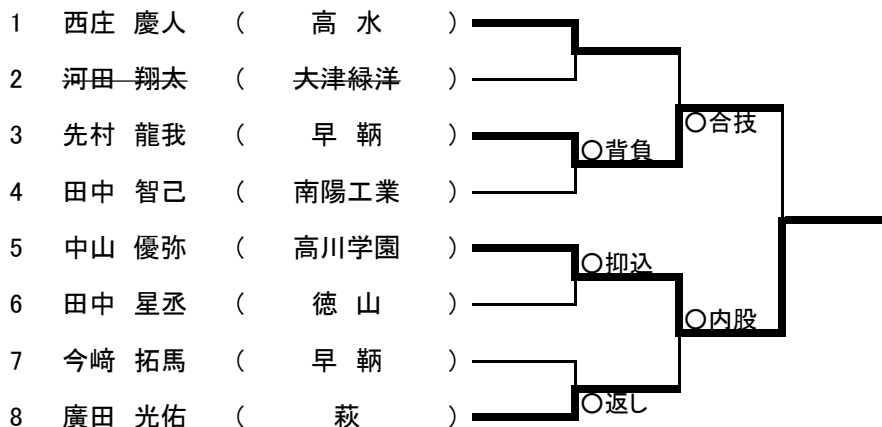

**2年男子 90 kg級**

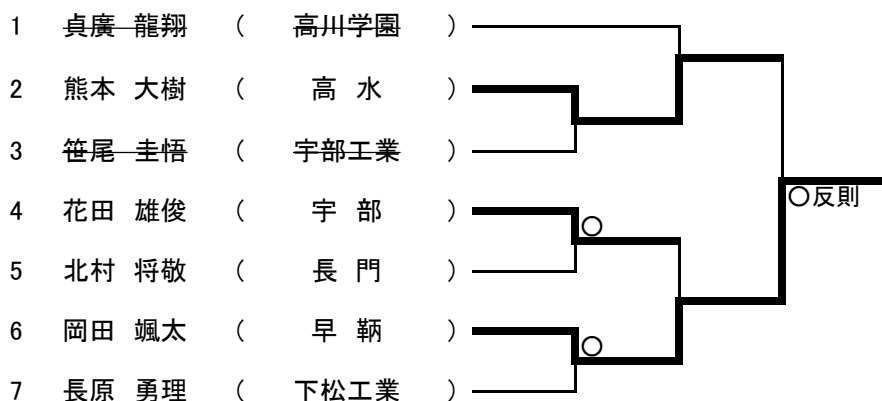

**2年男子100 kg級**

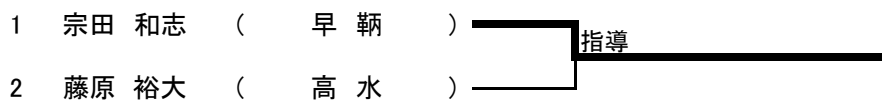

**2年男子無差別 級**

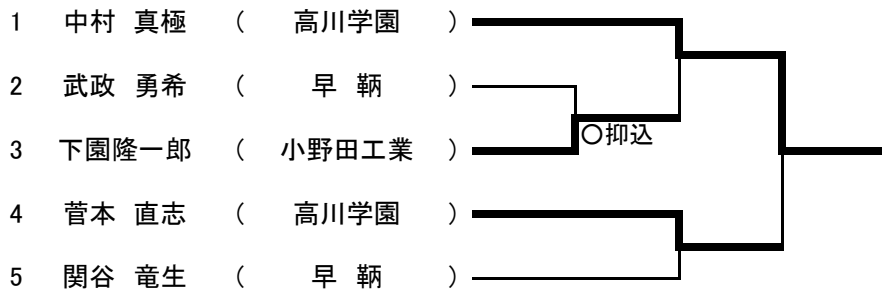

**3年男子 60 kg級**

- 1 山田 皓登 ( 下関工科 )  ○合技
- 2 武田 卓巳 ( 小野田工業 )

**3年男子 66 kg級**

- 1 谷片 颯志 ( 小野田工業 )
- 2 杉村杏太郎 ( 田布施農工 )  ○腰締

**3年男子 73 kg級**

- 1 中村 篤宏 ( 早鞆 )
- 2 岸田 直樹 ( 山口県桜ヶ丘 )

**3年男子 81 kg級**

	綿野 和也	北村 光	藤本 康隆	勝	負	分	順位
1	綿野 和也 ( 高水 )	○	○	2	0	0	
2	北村 光 ( 田布施農工 )	△	△	0	2	0	
3	藤本 康隆 ( 田布施農工 )	△	○	1	1	0	

**3年男子 90 kg級**

- 1 綿野 拓也 ( 田布施農工 )
- 2 石山 泰杜 ( 小野田工業 )  ○合技

**3年男子 100 kg級**

- 1 米川龍之介 ( 高水 )  ○腰車
- 2 高木 大樹 ( 宇部中央 )

**3年男子 無差別級**

- 1 佐藤 佳己 ( 高水 )  技・小内刈
- 2 立石 雷己 ( 早鞆 )



### 女子57 kg級

1	尾畑ほのか	( 高川学園 )					
2	森 理佳子	( 宇部商業 )			○不戦勝		
3	田口 楓香	( 田布施農工 )		G小外投			○抑え込み
4	青木まどか	( 高川学園 )			○背負い		
5	坊野 天美	( 聖 光 )		○背負い			
6	戸川 華	( 宇部商業 )					

### 女子63 kg級

		和田あおい	伊藤 美声	長澤 結子	勝	負	分	順位
1	和田あおい ( 西 京 )		○大内刈り	○内股	2	0	0	1
2	伊藤 美声 ( 防府商工 )	△		△	0	2	0	3
3	長澤 結子 ( 高川学園 )	×	○払い腰		1	0	1	2

### 女子70 kg級

1	西本 朱花	( 田布施農工 )		
2	岩本 萌愛	( 高川学園 )		○払い腰

### 女子78 kg級

		久保 成美	池鯉鮒優花	岡村 美紅	勝	負	分	順位
1	久保成美 ( 高川学園 )				0	0	0	
2	池鯉鮒優花 ( 西 京 )	○不戦勝		△	1	1	0	2
3	岡村 美紅 ( 高川学園 )		○僅差(指導2)		1	0	0	1